



КСV-801R/D801R ИНСТРУКЦИЯ

[Инструкция по установке и эксплуатации]



KC-MC30

KC-MC31 [Option]



KCV-801, KCV-801R / KCV-D801, KCV-D801R

- TFT дисплей 7 дюймов
- Вызов, двусторонняя связь с вызывной панелью
- Функция интеркома между внутренними устройствами
- Подключение 2 вызывных панелей, 2 мониторов в параллель и 2 дополнительных трубок KDP-602G (по одной к двум мониторам)
- Накладное крепление
- Возможность выбора одной из 4-х мелодий вызова

KOCOM CO.,LTD.

Оглавление

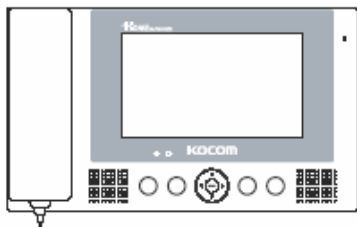

Contents

- Техника безопасности 3
- Комплект поставки 4
- Установка монитора 5
- Установка вызывной панели 6
- Передняя панель монитора 7
- Характеристики 9
- Схемы подключения 10
- Выбор соединительных кабелей 12
- Инструкция пользователя 13

Предупреждения по использованию

- Не размещайте изделие около увлажнителей, обогревателей и пр. Высокая температура и влажность могут привести к поломке изделия.
- Не роняйте и не бейте по монитору и вызывной панели.
- Не располагайте монитор около источников магнитных полей (телевизоры, динамики и пр). Это может вызвать искажения изображения и последующий выход монитора из строя.
- Не трогайте изделие влажными руками, не используйте для чистки агрессивные жидкости, такие как бензин или ацетон.
- Чистите вызывную панель и экран монитора периодически, чтобы сохранять качество изображения.
- Это изделие является электронным, не разбирайте его, это не разрешается пользователю.



Указанные выше причины могут вызвать неисправность изделия. Соблюдайте все приведенные рекомендации.

Предупреждения по установке

- Это изделие является электронным, не разбирайте его, это не разрешается пользователю.
- Учитывайте характеристики изделия при его установке.
- Не воздействуйте на изделие посторонними предметами (наклейки, магниты, открыватели бутылок, железными палочками для еды и пр.) и не вставляйте их в изделие. Это может повредить не только изделию, но и нанести вред пользователю.
- Во время дождя, вода может попасть в изделие, протекая по кабелям, и повредить его. Рекомендуется делать на кабелях U – образное колено.

Основные функции

- Цветной TFT дисплей 7 дюймов (определение форматов PAL/NTSC автоматическое)
- Светодиодная индикация
- Выбор одной из четырех мелодий вызова под каждый вход
- Подключение стандартной CCTV видеокамеры или видеокамеры с датчиком движения
- Режим просмотра видеокамер без включения голосового канала
- Встроенная память на 128 кадров
- Автоматическая запись кадров в режиме «Отсутствия»
- Подключение 2 вызывных панелей, 2 мониторов в параллель и 2 дополнительных трубок KDP-602G
Установка адреса
- Функция интеркома между внутренними устройствами

Комплект поставки

Монитор

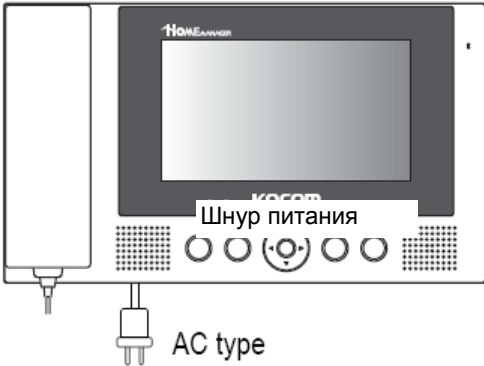

Кронштейн

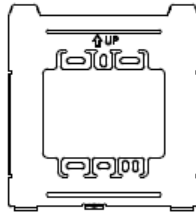

Вызывная панель
(опция)



Кронштейн

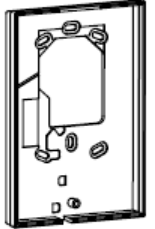

Кабель для подключения
второго монитора

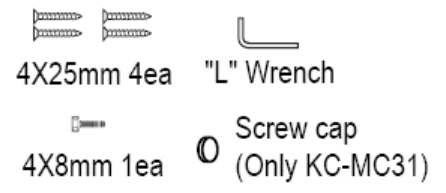
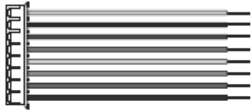

Крепеж вызывной панели

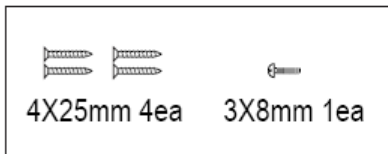

Крепеж монитора

Кабель для подключения
вызывной панели и трубки
KDP-602G – 3шт.



Подключение камеры или DVR

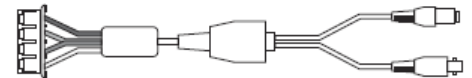

Замечания по установке

- Монитор и вызывную панель не следует устанавливать на прямом солнечном свете или в условиях встречной засветки.
- Вызывную панель следует устанавливать в месте, не подверженном дождевым осадкам.
- Стандартная высота установка монитора должна быть от 1,45 м до 1,5 м от пола, относительно центра дисплея.
- Вызывную панель следует устанавливать на сухую стену.
- При установке вызывной панели и монитора в зимнее время, при температуре ниже – 5 град. С, возможна конденсация влаги внутри монитора и вызывной панели из-за разницы температур в помещении и на улице. Для предотвращения выхода из строя оборудования, подключение и включение следует выполнять не ранее чем через 2 часа после установки.
- Не устанавливайте монитор и вызывную панель в местах, подверженных нагреву, при нагреве могут выделяться вредные для здоровья газы.



Заглушите трубу герметиком, чтобы предотвратить циркуляцию воздуха

Герметизация трубы позволяет ограничить разницу температур в помещении и на улице и предотвращает проникновение влаги и возникновение конденсата в вызывной панели.

Установка монитора

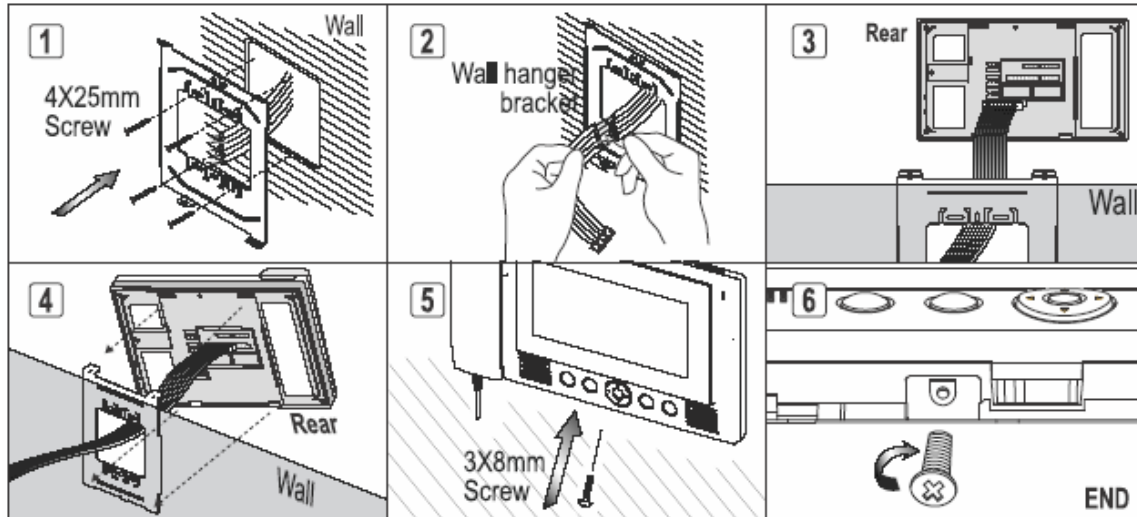

Стандартная высота установки

- Стандартная высота установки монитора составляет от 1,45 м до 1,5 м от пола до центра экрана монитора.
- При установке избегайте мест с повышенной влажностью, электромагнитными полями, агрессивных сред, прямой солнечной засветкой и вблизи нагревателей. Все эти факторы могут повредить монитор.

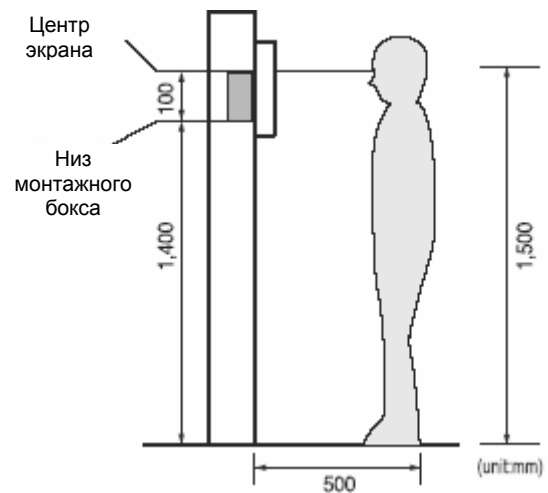

Установка вызывной панели

▶ Накладная установка вызывной панели

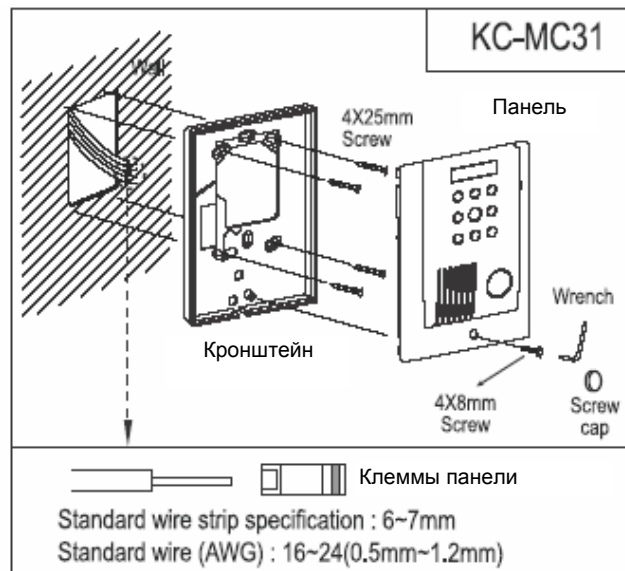
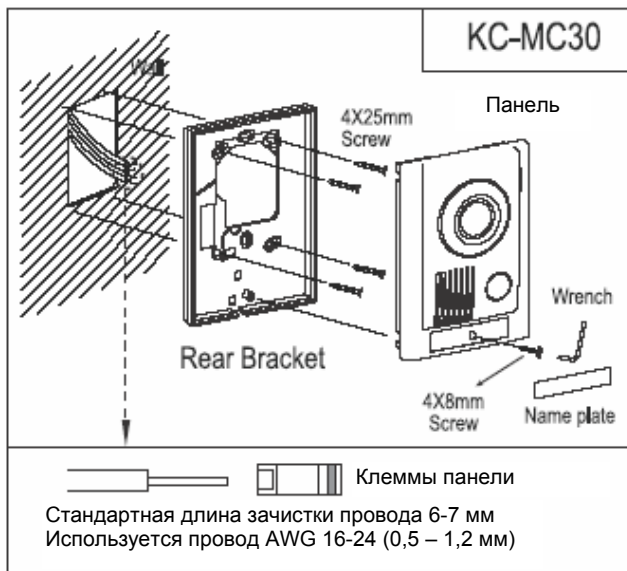

Перед установкой не забудьте заглушить трубу.

▶ Стандартная высота установки

- Стандартная высота установки панели составляет от 1,4 м до 1,45 м от пола до объектива камеры панели.
- При установке на высоте за пределами 1,25 – 1,55 м, угол обзора камеры может не обеспечить просмотр лица посетителя, будьте внимательны при выборе высоты установки вызывной панели.

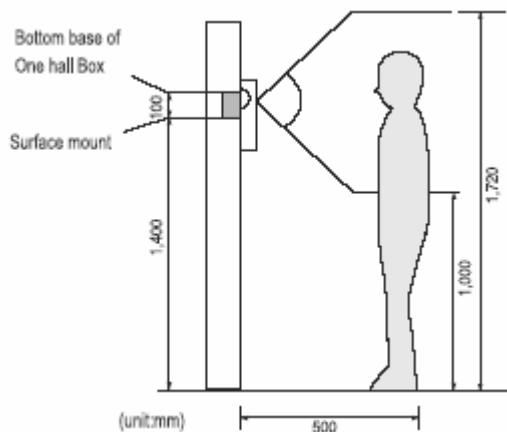

Передняя панель монитора

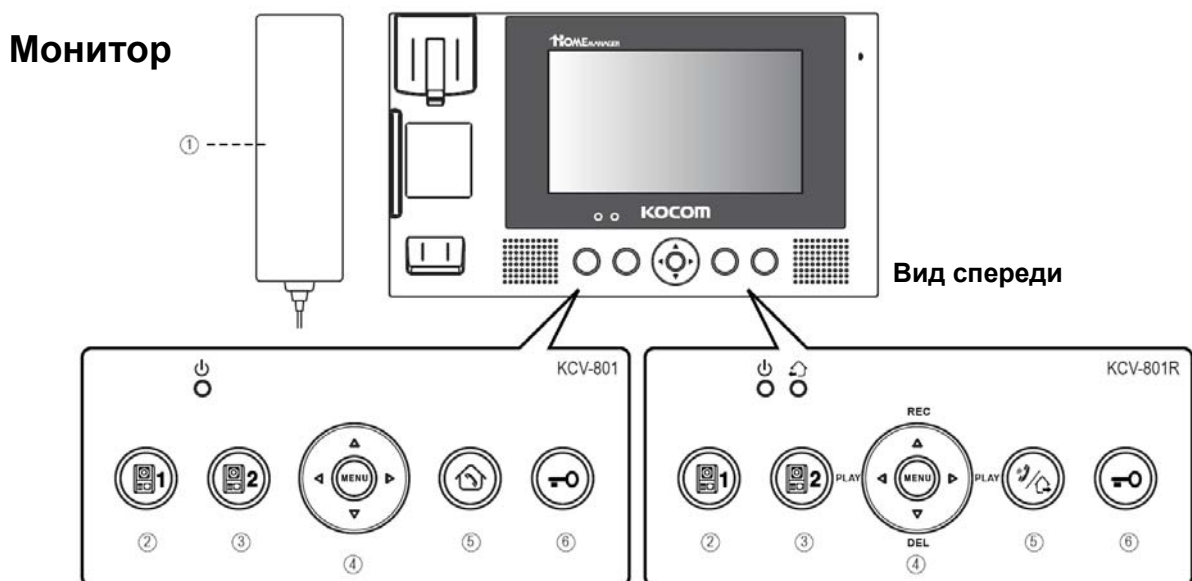

№	Название	Краткое описание
1	Трубка	Используется для разговора при связи с вызывной панелью или интерфоном
2	1	Используется для включения/выключения канала 1
3	2	Используется для включения/выключения канала 2
4	Влево	А. Нажатие в ждущем режиме воспроизводит записанное изображение (используется как кнопка перемотки Назад) В. Перемещение курсора влево в экранном меню
	Вверх	А. Запись изображения от камеры 1 или 2 В. Перемещение курсора вверх в экранном меню. С. При нажатии 3 секунды блокирует или разблокирует вход датчика
	Вправо	А. Нажатие в ждущем режиме воспроизводит записанное изображение (используется как кнопка перемотки Вперед) В. Перемещение курсора вправо в экранном меню.
	Вниз	А. Кнопка удаления при просмотре записанных изображений В. Перемещение курсора вниз в экранном меню С. При нажатии 3 секунды включает просмотр на 3 минуты или отключает его
	Меню/ОК	А. Вход в настройки дисплея (нажатие кнопки больше одной секунды) В. Вход в установку дата/время и форматирование карты (нажатие кнопки больше трех секунд) С. Подтверждение введенных настроек
5	 Интерком / Отсутствие	А. При поднятой трубке – вызов интеркома на других устройствах В. При положенной трубке включение или выключение режима «Отсутствие» (отображается включением/выключением светодиода)
6	 Открывание двери	Открывание двери во время разговора, открывается дверь вызывной панели, с которой происходит разговор

Органы управления и подключения

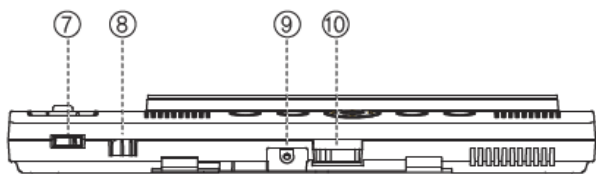

Вид снизу

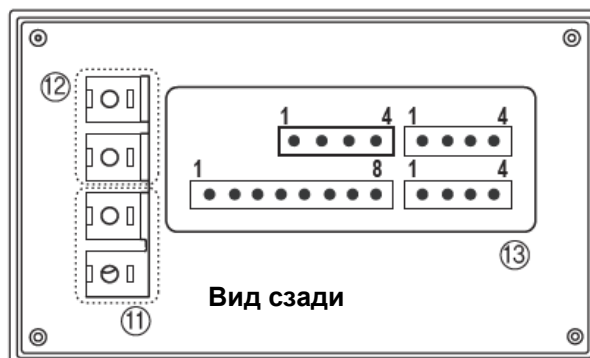

Вид сзади

№	Название	Краткое описание
7	Громкость вызова	Регулировка громкости сигнала вызова
8	Разъем трубки	Разъем подключения трубки
9	Крепеж	Отверстия для крепления на монтажную пластину при установке на стену
10	Питание	Выключатель питания монитора
11	Клеммы замка	Клеммы для подключения замка
12	Клеммы питания	Вход питания (только для KCV-D801R)
13	Разъемы 	А. Канал 1 В. Канал 2 С. Подключение 2-го монитора D. Подключение трубки KDP-602G

Вызывная панель (опция)

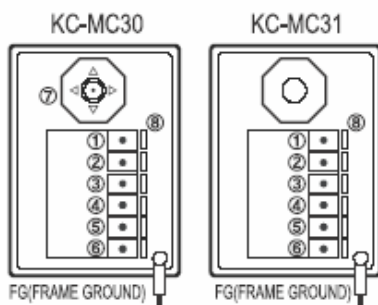
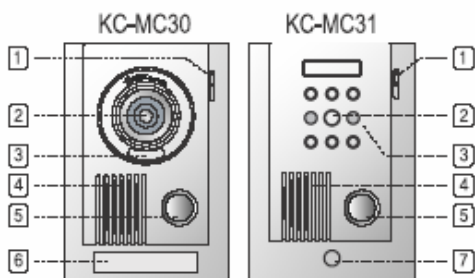

- ① : VCC
- ② : GND
- ③ : Audio
- ④ : Video
- ⑤&⑥ : Door (Non-Polarity)
- ⑦ : Регулировка камеры (KC-M30)
- ⑧ : Клеммная колодка

1. Микрофон
2. Объектив камеры
3. Подсветка
4. Динамик
5. Кнопка вызова
6. Пластинка для надписи (имя, название компании)
7. Крышка крепежного винта

Характеристики

Модель	KCV-801R	KCV-D801R
Питание	100-240 (2Вт в дежурном режиме/18Вт в активном)	DC 15В, 1,2А
Вызов	4 полифонических, до 30 секунд при вызове	
Подключения	Вызывная панель – 4 провода (не менее 0,65 мм)	
Длины кабелей	100 метров для 0,8 кв.мм.	
Рабочая температура	0 -40 град.С	
Размеры	295x171x48мм	

Модель	KC-MC30	KC-MC31
Питание	12 В (питание от монитора)	
Потребление	3 Вт (под нагрузкой)	
Рабочая температура	- 10 +50 град.С	
Чувствительность камеры	0 лк (подсветка включена)	
Размеры, в мм	100 x 158 x 39	110 x 158 x 34
Угол обзора	81 град. по диагонали (положение настраивается)	81 град. по диагонали

Нумерация и назначение контактов

Вызывная панель

1. Питание +12В
2. Общий
3. Аудио
4. Видео

Трубка KDP-602G

1. Данные
2. Общий
3. Аудио
4. Питание

Дополнительный монитор

1. Питание +12В 1 канал
2. Общий
3. Аудио 1 канал
4. Видео 1 канал
5. Питание +12В 2 канал
6. Аудио 2 канал
7. Видео 2 канал
8. Данные

Схемы подключения

Стандартная схема

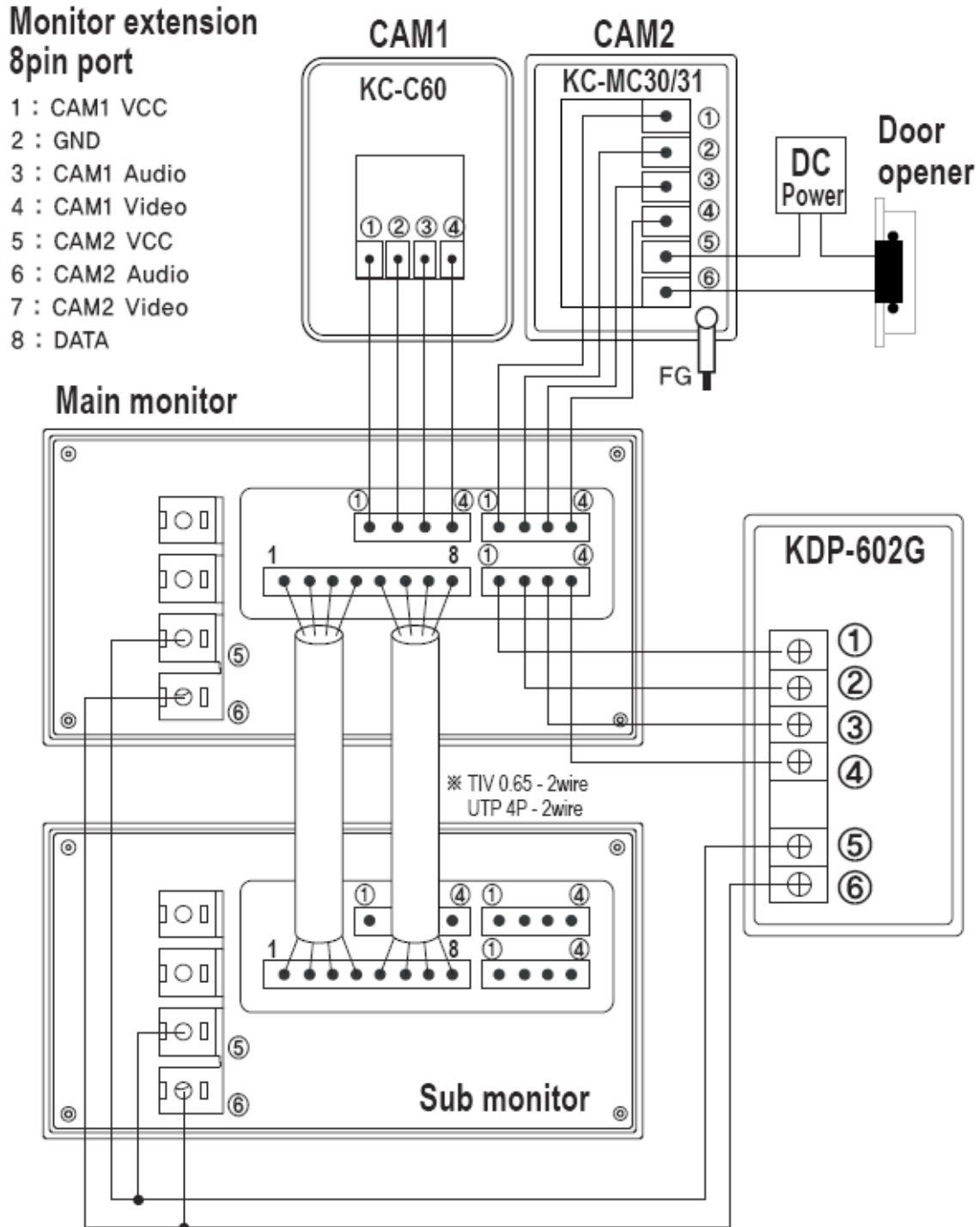

*Для соединения двух мониторов рекомендуется использовать 2 кабеля UTP 5 категории, максимальная дальность подключения 50 метров.

Схема подключения дополнительной видеокамеры

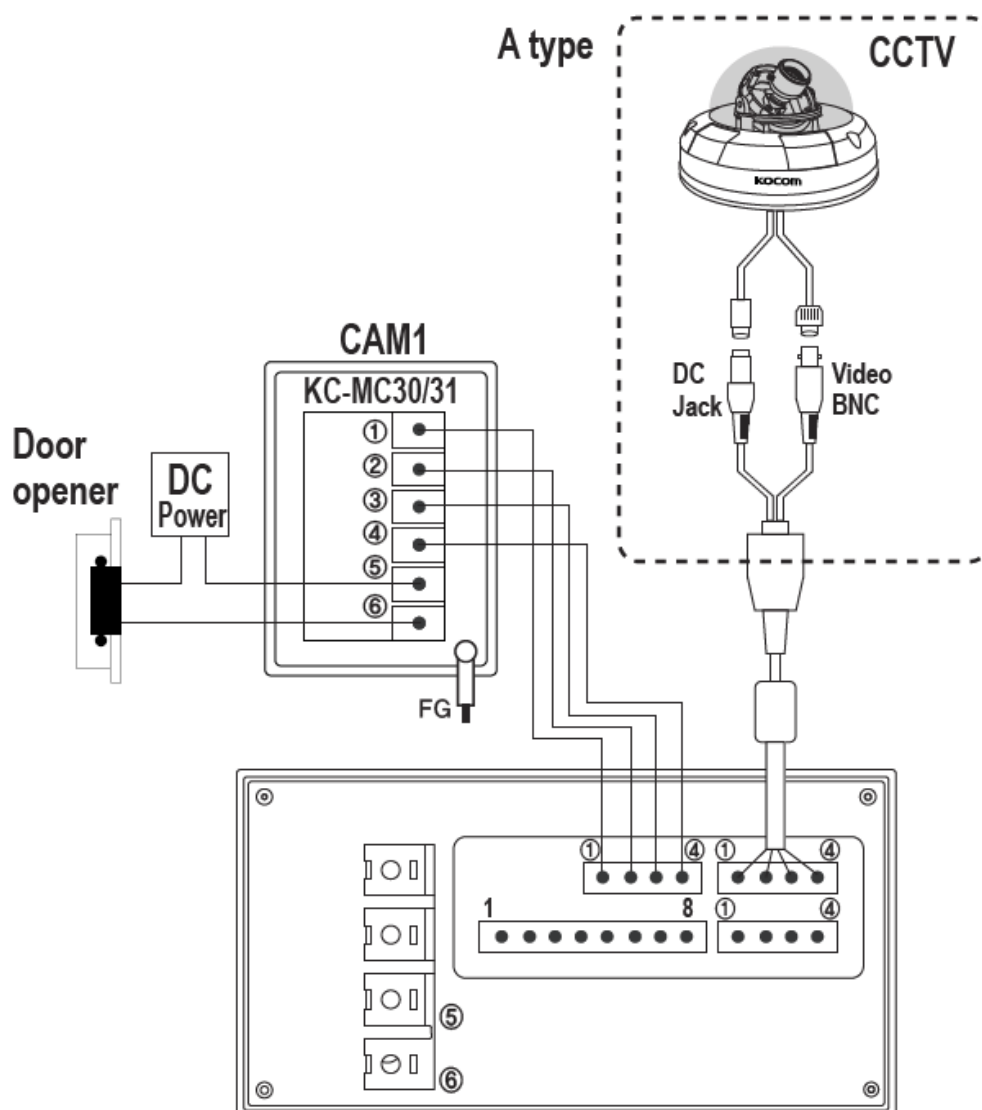

Примечание:

Если видеокамера имеет ток потребления не более 200мА и дистанция до камеры не превышает 50метров, вы можете запитать камеру от монитора. Во всех остальных случаях используйте дополнительный блок питания видеокамеры.

Выбор соединительных кабелей

1. Для соединения двух мониторов на расстоянии до 10 метров используйте один кабель UTP категории 5
2. Для соединения двух мониторов на расстоянии до 50 метров используйте два кабеля UTP категории 5 скрутив пары попарно
3. Для соединения вызывной панели и монитора на расстоянии до 20 метров используйте один кабель UTP категории 5 скрутив пары попарно
4. Для соединения вызывной панели и монитора на расстоянии до 50 метров используйте один четырехжильный кабель сечением 0,65 кв.мм.
5. Для соединения вызывной панели и монитора на расстоянии до 100 метров используйте один четырехжильный кабель сечением 0,8 кв.мм.
6. Для соединения вызывной панели и монитора на расстоянии до 150 метров используйте один четырехжильный кабель сечением 0,8 кв.мм. и коаксиальный кабель RG-59/U

Инструкция пользователя

▶ Установление связи

1. Вызов с панели

Посетитель нажимает кнопку вызова на панели

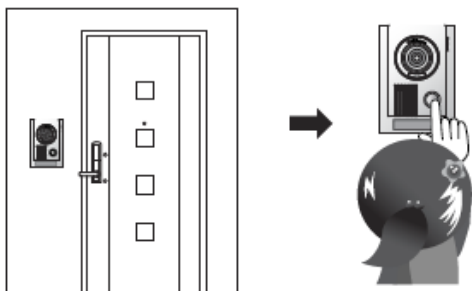

Зазвучит сигнал вызова и замигает кнопка соответствующего канала

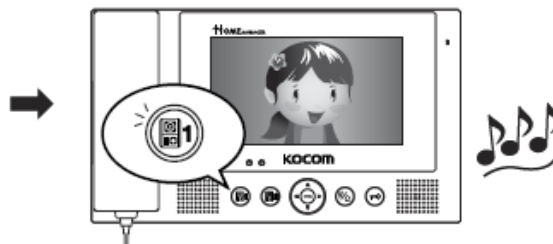

2. Связь с панелью

Снимите трубку и говорите

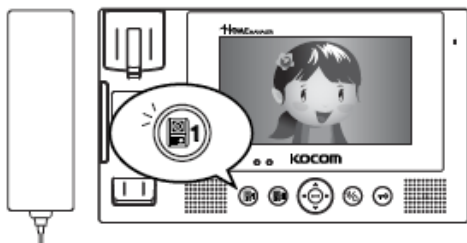

Если вы хотите инициировать связь с панелью от монитора нажмите кнопку соответствующего канала и снимите трубку

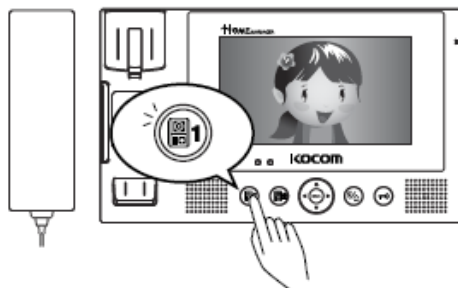

3. Открывание двери

Если, во время разговора, нажмете кнопку открывания двери, дверь откроется (при наличии электрического замка)

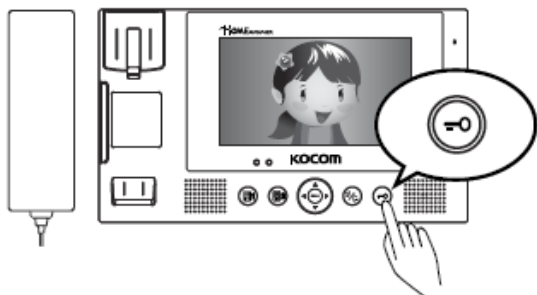

Повесьте трубку для окончания разговора

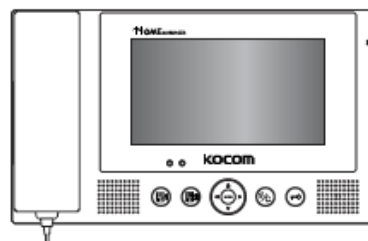
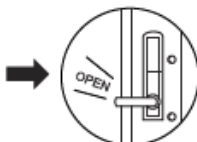

4. Режим монитора (просмотр изображения от камеры)

Если, на мониторе в режиме ожидания, нажать кнопку соответствующего канала появится изображение данного канала

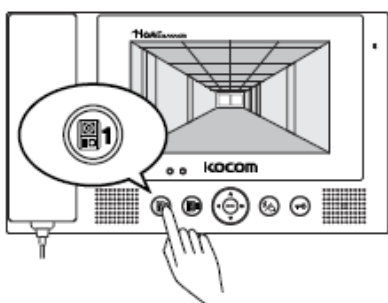

Если нажать кнопку еще раз, просмотр прекращается, или канал будет отключен автоматически через 1 минуту

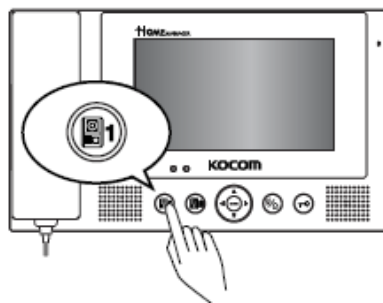

5. Режим интеркома

Нажмите кнопку интеркома.

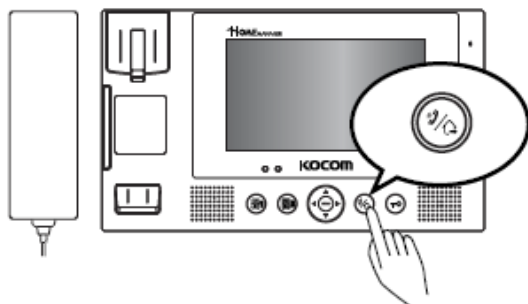

На всех подключенных устройствах раздастся вызов интеркома и замигает светодиод

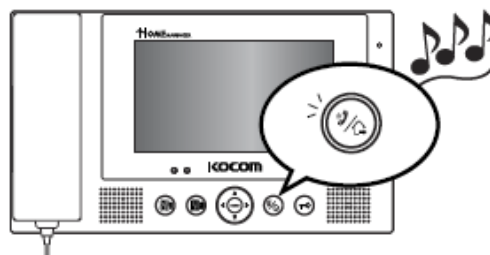

6. Внутренняя связь (между мониторами)

Снимите трубку и говорите, внутренняя связь автоматически отключается через 3 минуты

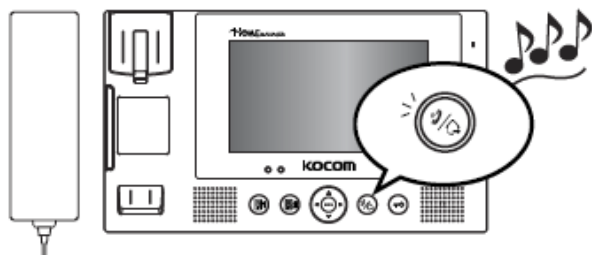

Для переключения с разговора с вызывной панелью на внутренний вызов просто нажмите кнопку интеркома

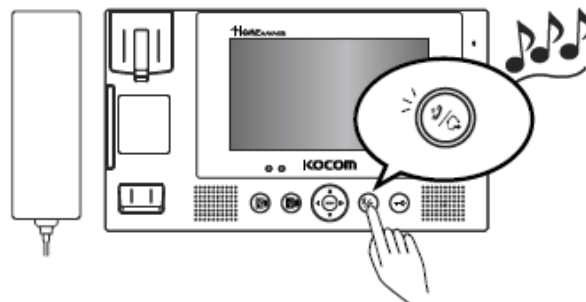

**При вызове интеркома на других устройствах светодиод будет мигать 2 минуты

7. Просмотр видеокамер (максимум 3 минуты)

Нажмите кнопку вниз на 3 секунды

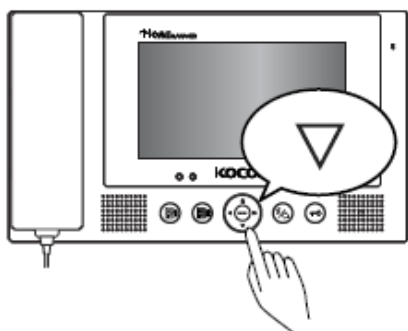

Раздастся звуковой сигнал и монитор будет включен, для отключения просмотра нажмите

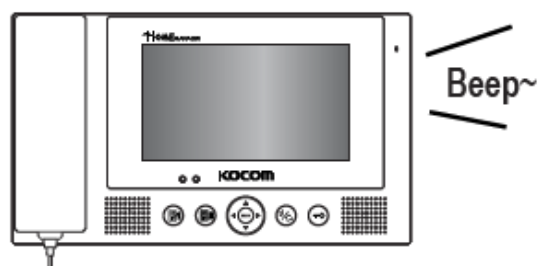

8. Запись изображений вручную

Нажмите кнопку вверх для записи изображения, будет записано столько изображений сколько было нажатий

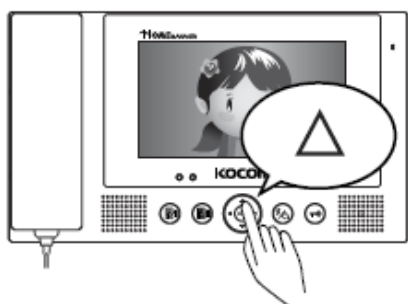

Для просмотра записанных изображений используйте кнопки вправо и влево

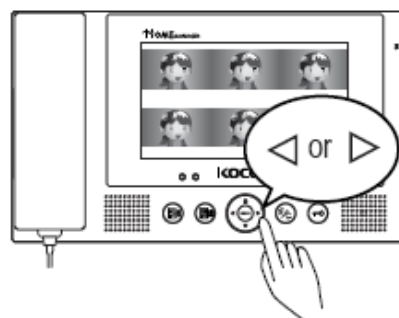

Для выхода из режима просмотра нажмите кнопку интеркома

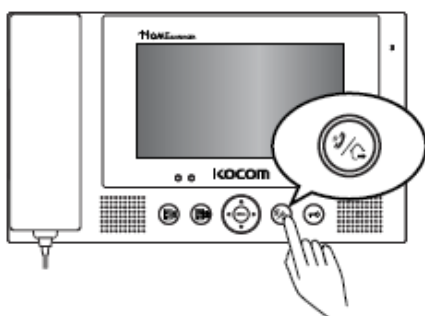

9. Режим отсутствия и автоматическое сохранение изображений

Для установки режима отсутствия, нажмите кнопку интеркома в режиме ожидания. Для отключения режима, нажмите кнопку еще раз.

Если принят вызов от панели в режиме отсутствия, монитор сохраняет столько изображений, сколько раз была нажата кнопка вызова.

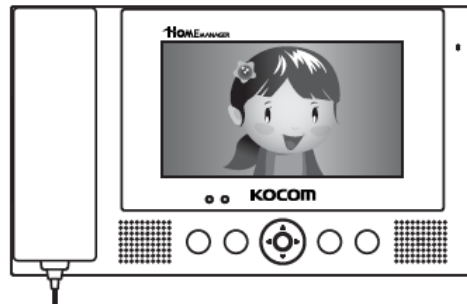
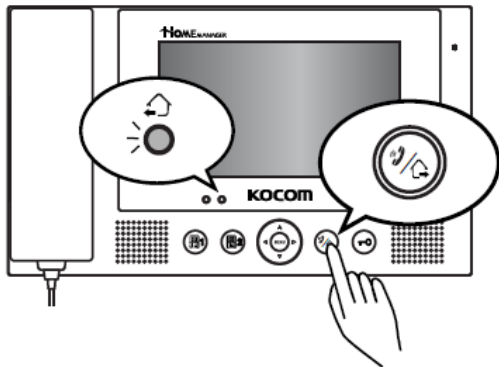



Экранное меню

При нажатии пользователем кнопки MENU/OK более чем на 3 секунды, на экране отображается меню настроек:

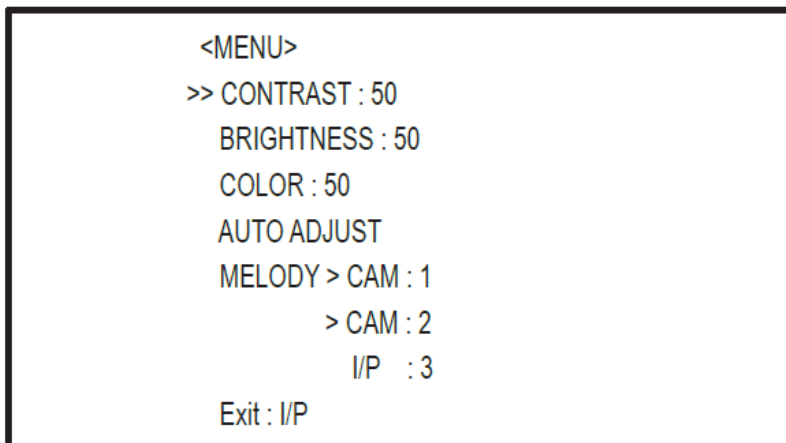

1. Управление контрастом, яркостью и цветом
Перемещайте курсор >> вверх и вниз для выбора пункта меню, которых вам нужен. Вы можете настраивать значения кнопками вверх и вниз.
2. Автонастройка
Поместите курсор на значение AUTO ADJUST и нажмите кнопку MENU/OK для вызова заводских установок изображения.
3. Настройка мелодии вызова
Вы можете выбрать одну мелодию из 4 для каждого канала вызова:
CAM1: 1-4
CAM2: 1-4
I/P: 1-4
4. Выход из меню

Для выхода из настроек нажмите кнопку  или .

При нажатии кнопки MENU/OK один раз, отображается меню управления памятью.

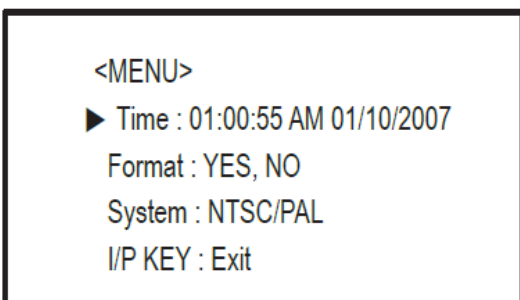

- TIME: установка времени и даты
01:00:55 AM – установите часы, минуты, секунды, AM/PM
01/10/2007 – установите день, месяц, год
- Format – форматирование карты памяти и удаление всех изображений.
- System – выбор формата видео, PAL или NTSC.
- Выход из меню. Для выхода из меню, нажмите кнопку



или